

Manual do Usuário

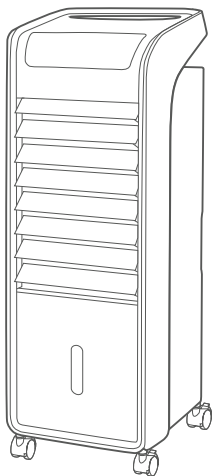

CLIMATIZADOR DE AR

AKAF1 (127V) / AKAF2 (220V)



Obrigado por escolher a **Midea**!

A **Midea** é uma empresa comprometida com o bem-estar das pessoas. Com a combinação de design inteligente e tecnologia, seu novo equipamento trará novas experiências e deixará seu dia a dia muito mais agradável. Uma receita simples que fez da **Midea** uma das maiores fabricantes de eletrodomésticos e condicionadores de ar do mundo.

Este manual foi feito especialmente para que você conheça todas as características do seu aparelho, além de informações sobre manutenção, execução de serviços e claro, como obter o máximo das suas funcionalidades.

Caso precise de informações adicionais ou tenha dúvidas sobre a garantia, entre em contato através do nosso Serviço de Atendimento ao Consumidor, pelos telefones ou pelo site abaixo.



SAC - Serviço de Atendimento ao Consumidor

3003 1005 (capitais e regiões metropolitanas)

0800 648 1005 (demais localidades)

www.mideadobrasil.com.br/pt/faleconosco

CONTEÚDO

OBSERVAÇÕES IMPORTANTES	4
1 - INSTRUÇÕES DE SEGURANÇA.....	5
1.1 - Medidas Importantes de Segurança.....	5
2 - DESCRIÇÃO DOS COMPONENTES	7
2.1 - Descrição dos Componentes.....	7
2.2 - Descrição do Painel do Climatizador	8
2.3 - Etiquetas de Segurança.....	9
3 - CARACTERÍSTICAS TÉCNICAS GERAIS	10
4 - INSTALAÇÃO.....	11
4.1 - Instruções para Instalação Elétrica.....	12
5 - UTILIZANDO O CLIMATIZADOR	13
5.1 - Pré-Utilização	13
5.2 - Utilizando o Painel de Controle	14
5.3 - Controle Remoto	15
5.4 - Utilizando o Controle Remoto	16
6 - LIMPEZA E MANUTENÇÃO	17
6.1 - Limpeza em Geral	17
6.2 - Limpeza dos Filtros	17
6.3 - Limpeza do Reservatório de Água	18
6.4 - Cuidados na Limpeza e Manutenção	18
7 - SOLUÇÕES DE PROBLEMAS	19
CERTIFICADO DE GARANTIA	22

OBSERVAÇÕES IMPORTANTES

O manual do usuário que acompanha seu equipamento foi desenvolvido com o objetivo de esclarecer quaisquer dúvidas que possam surgir durante o uso. Além disso, ele contém informações importantes sobre segurança que se seguidas corretamente, podem garantir o bom funcionamento do aparelho e, mais importante, garantir a sua segurança.

Pensando no consumidor, este manual foi produzido com textos objetivos e claros, imagens e fotos que facilitam o entendimento dos procedimentos descritos e enfatizando observações que requerem maior atenção para o melhor uso do aparelho.

NOTA

Indica ao usuário detalhes sobre o funcionamento do aparelho, geralmente recomendações da melhor utilização deste.

IMPORTANTE

Indica ao usuário observações muito importantes sobre o funcionamento, evitando práticas inseguras, as quais podem resultar em danos menores a pessoas ou a propriedade, mas também a saúde do usuário se não realizados corretamente.

ATENÇÃO

Indica ao usuário procedimentos que requerem maior atenção, recomendações e advertências que não podem deixar de ser realizadas para garantir sua segurança e integridade física.

PERIGO

Indica ao usuário práticas inseguras quanto ao funcionamento do aparelho, que podem resultar em alto risco à saúde e/ou acidentes graves ou fatais.

NOTAS

- Algumas figuras/fotos apresentadas neste manual podem ter sido feitas com equipamentos similares ou com a retirada de proteções/componentes para facilitar a representação, entretanto o modelo real adquirido é que deverá ser considerado.
- Este manual do usuário também está disponível em nosso site; em caso de perda por favor acesse-o através do endereço eletrônico: <https://www.mideadobrasil.com.br/>.

SUSTENTABILIDADE

Os componentes desse produto e sua embalagem são recicláveis. Não descarte no lixo comum. Para o descarte seguro e sustentável de seu antigo aparelho, entre em contato com a nossa central de atendimento ao cliente, pelos telefones 3003 1005 (capitais e regiões metropolitanas) ou 0800 648 1005 (demais localidades), ou pelo site www.mideadobrasil.com.br/pt/faleconosco, para obter informações dos postos de descarte mais próximos de sua localidade.

1 - INSTRUÇÕES DE SEGURANÇA

Para garantir o melhor desempenho de seu aparelho leia atentamente todas as recomendações a seguir. Não descarte o Manual do Usuário, guarde-o para eventuais consultas. Leia todas as instruções antes de usar o aparelho.

1.1 - Medidas Importantes de Segurança

Ao abrir a embalagem de seu climatizador inspecione os componentes para identificar possíveis defeitos, tais como quebras, arranhões, rachaduras, entre outros. Verifique se falta algum componente na caixa de acordo com a lista de componentes apresentada neste manual. Caso encontre algum problema entre em contato imediatamente com o SAC Midea.

IMPORTANTE

Este aparelho não pode ser utilizado por crianças ou pessoas com capacidades físicas, sensoriais ou mentais reduzidas sem a supervisão de um responsável. Os usuários devem ser bem instruídos sobre as questões de segurança e também dos perigos do uso inapropriado do aparelho. Crianças devem ser supervisionadas para não brincarem com o aparelho.

1. Para evitar acidentes, mantenha o material da embalagem fora do alcance de crianças, após desembalar o aparelho.
2. Deve-se ficar especialmente atento quando o aparelho for usado perto de crianças.
3. Não utilize o aparelho para outros fins além dos previstos neste Manual do Usuário.
4. Verifique se a tensão da rede elétrica no local de instalação é a mesma indicada na etiqueta localizada no aparelho.
5. Nunca deixe o aparelho ligado quando não estiver por perto. Desligue e retire o plugue da tomada quando não estiver usando o climatizador.
6. Quando o climatizador estiver funcionando, não remova a estrutura do filtro de colmeia.
7. Se, durante a operação, houver ruídos estranhos, odores, fumaça, mau funcionamento e outras falhas, desligue imediatamente o aparelho e retire o plugue da tomada. Em seguida, entre em contato com o SAC Midea.
8. Evite instalar o aparelho em um local onde exista alta incidência de raios solares.
9. Este aparelho é destinado a ser utilizado somente em aplicações domésticas e similares, tais como:
 - Cozinhas de funcionários em lojas, escritórios ou outros ambientes de trabalho;
 - Para uso por clientes em hotéis, motéis, pousadas e outros ambientes de tipo residencial;
 - Ambientes do tipo cama e café da manhã;
 - Cantinas e ambientes não comerciais similares.
10. Para evitar choque elétrico, nunca use o aparelho com as mãos molhadas. Não molhe o aparelho nem o coloque dentro d'água.
11. Não respingue água ou outros líquidos sobre o aparelho, pois poderá causar mau funcionamento ou choques elétricos.

ATENÇÃO

NÃO utilize o aparelho próximo a banheiras, chuveiros ou piscinas.

12. Nunca jogue objetos no climatizador. Isso não somente irá danificar o climatizador, mas também poderá causar incêndio facilmente.
13. Não coloque objetos sobre o aparelho.

PERIGO

NUNCA cubra ou bloqueie as saídas de ar do climatizador, evitando assim sobreaquecimento e possível risco de incêndio.

14. Desligue o climatizador da tomada sempre que fizer limpeza do aparelho ou a manutenção dele.
15. Nunca transporte o aparelho pelo cabo elétrico, nem desligue-o da tomada puxando pelo cabo.
16. Não utilize o climatizador caso ele tenha caído ou apresente deterioração visível ou ainda problemas de funcionamento. Quando necessário entre em contato com o SAC Midea.

ATENÇÃO

Se o cordão de alimentação está danificado, ele deve ser substituído pelo fabricante, agente autorizado ou pessoa qualificada, a fim de evitar riscos.

17. Este aparelho não é destinado a ser operado por meio de um temporizador externo.
18. Para não perder a garantia e para evitar problemas técnicos não tente consertar o aparelho em casa. Quando necessário entre em contato com o SAC Midea.
19. Não utilizar o aparelho ao ar livre.

ATENÇÃO

O climatizador, quando em operação, não deve ser colocado próximo a móveis, cortinas ou materiais combustíveis em geral.

NOTA

Não utilize o aparelho em locais muito úmidos, instale-o em um local seco para evitar umidade e/ou ferrugem.

20. Em caso de mau funcionamento, ou se observar fumaça, desligue e/ou desconecte o plugue da tomada. Imediatamente entre em contato com o SAC Midea.
21. Não utilize o climatizador perto de qualquer objeto inflamável, explosivo, perto de um ponto de gás ou em locais com altas temperaturas (próximo de fontes de calor).
22. A Nota Fiscal e o Certificado de Garantia são documentos importantes e devem ser guardados para efeito de garantia.

NOTA

Este aparelho deve receber manutenção apenas de técnicos de serviço qualificados.

Contate a Assistência Técnica Autorizada mais próxima para realizar uma inspeção, reparo ou ajuste.

2 - DESCRIÇÃO DOS COMPONENTES

Conheça melhor o seu climatizador e confira o conforto que seu aparelho pode lhe proporcionar.

2.1 - Descrição do Climatizador

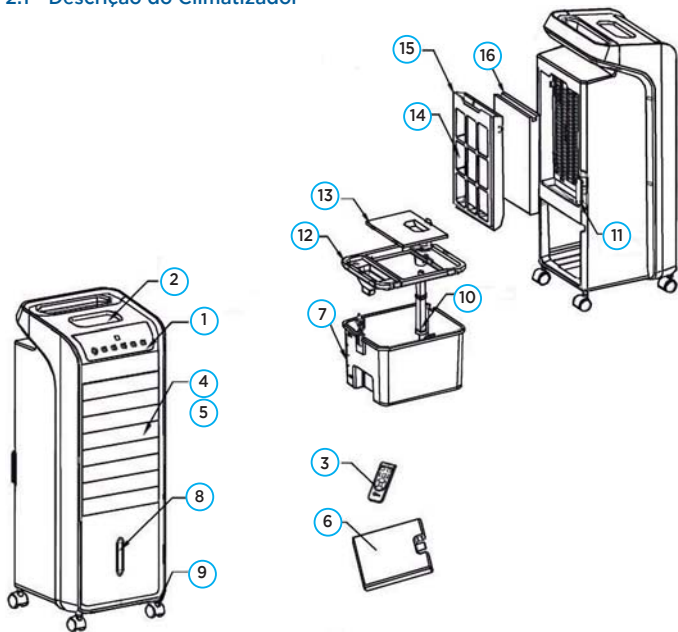

Itens:

- | | |
|----------------------------------|--|
| 1. Painel de Controle | 9. Rodas para Transporte (4) |
| 2. Encaixe para Controle Remoto | 10. Haste Flutuador |
| 3. Controle Remoto | 11. Suporte para Cabo de Alimentação |
| 4. Saída Fluxo de Ar | 12. Tampa do Reservatório de Água |
| 5. Aletas Saída de Ar (internas) | 13. Tampa Superior do Reservatório de Água |
| 6. Caixa de Gel (2) | 14. Filtro Tela |
| 7. Reservatório de Água | 15. Estrutura do Filtro Colmeia |
| 8. Visor Nível de Água | 16. Filtro Colmeia |

2.2 - Descrição do Painel do Climatizador

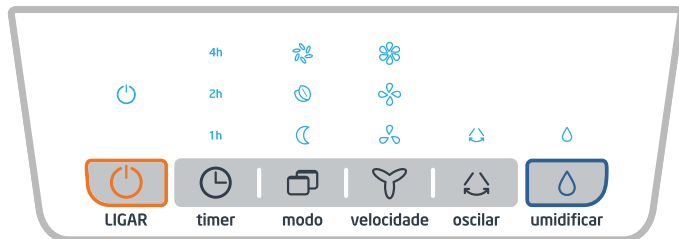

Funções:

- Ligar - Liga e desliga o climatizador.
- Timer - Programa o tempo de desligamento do aparelho.
- Modo - Altera o modo de operação para Normal, Natural ou Dormir.
- Velocidade - Aumenta ou diminui a velocidade do fluxo de ar.
- Oscilar - As aletas verticais se movimentam horizontalmente alternando o fluxo do ar.
- Umidificar - Umidifica o ambiente.



NOTA

A função umidificar só opera com o reservatório de água abastecido.

NOTA

Caso a função timer tenha sido ativada e houver o desligamento do climatizador a programação será perdida.

2.3 - Etiquetas de Segurança

1. Indica ao usuário abrir as aletas antes de ligar o aparelho.
2. Indica o nível de água do reservatório.
3. Indica ao usuário desligar o aparelho antes de retirar os filtros.
4. Indica o suporte para enrolamento do cabo de alimentação (rabicho).
5. Indica a trava de segurança do reservatório de água.

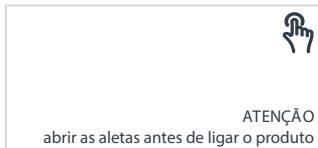

2. Indica o nível de água do reservatório.



3. Indica ao usuário desligar o aparelho antes de retirar os filtros.



4. Indica o suporte para enrolamento do cabo de alimentação (rabicho).

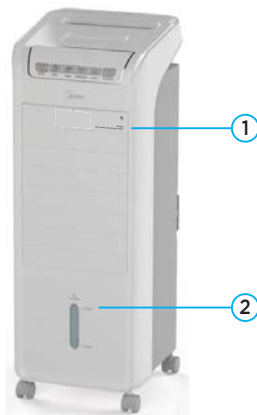
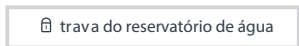

3- CARACTERÍSTICAS TÉCNICAS GERAIS

MODELO	AKAF1	AKAF2
Tensão Nominal (V)	127	220
Frequência (Hz)	60	
Potência Nominal (W)	60	60
Níveis de Velocidade	3	
Máximo de Horas no Timer (h)	7	
Fluxo de Ar Nominal (m ³ /h)	360	
Capacidade de Evaporação Nominal (ml/h)	800	
Capacidade Nominal do Reservatório de Água (L)	7	
Capacidade Útil de Água (L)		
	Com bolsas de gelo	4
	Sem bolsas de gelo	4,5
Dimensões do Aparelho (mm)*		
	Largura	275
	Altura	675
	Profundidade	260
Massa (Peso) do Produto (kg)	6,1	

* Considerando aparelho com as rodas de movimentação.

4 - INSTALAÇÃO

Favor não utilizar nenhum acessório que não seja recomendado neste Manual do Usuário.

NOTA

É importante posicionar o climatizador em um local onde crianças não possam ter acesso fácil ao aparelho.

1. Retire toda a embalagem que protege o aparelho. Verifique se as rodas de transporte estão de acordo com o mostrado na figura ao lado (figura 1).
2. Coloque o climatizador na horizontal sobre um local plano e sobre uma superfície macia (toalha, pano). As 4 rodas de transporte são montadas mediante simples encaixe por pressão, bastando inseri-las até ouvir um "click" (figura 2).

NOTA

Não ligue o climatizador de ar sem que as rodas de transporte estejam instaladas.

3. As 2 rodas com freio devem ser fixadas na parte traseira do aparelho.
4. Se o plugue e a tomada elétrica não estiverem bem encaixados, pode ocorrer um superaquecimento do plugue. Troque imediatamente por uma tomada elétrica adequada (figura 3).
5. Certifique-se de que não haja outros aparelhos compartilhando o circuito elétrico com o climatizador. Uma sobrecarga do circuito elétrico irá levar a uma lâmpada opaca, infusão do fusível ou até mesmo incêndio.
6. Arrume o cabo de alimentação adequadamente para evitar acidentes com pessoas ou enrosco nos móveis.
7. O aparelho foi projetado para operação em ambiente interno. A operação em ambiente externo poderá não atingir seu efeito esperado.
8. O climatizador não pode ser operado em locais úmidos ou molhados, como cozinha e banheiro.



NOTA

As duas rodas de movimentação traseiras possuem travas de segurança. É recomendável que sempre que o aparelho seja posicionado em algum ambiente se utilize o travamento das rodas. Este cuidado irá prevenir possíveis acidentes (decorrente de deslocamento indevido, etc.), evitando trazer danos ao produto ou até causar um acidente.

Para efetuar o travamento basta colocar a trava para baixo. Proceder desta forma com as duas rodas.

4.1 - Instruções para Instalação Elétrica

ATENÇÃO

- A tomada elétrica, por motivo de segurança, deve estar localizada em um local de fácil acesso após a instalação do aparelho.
- Verifique atentamente a tensão do aparelho antes de ligá-lo na tomada. Este aparelho NÃO é bivolt.
- Não utilize adaptadores, extensões, benjamins ou conectores "T".
- Conecte este aparelho a uma tomada exclusiva.
- A tomada utilizada pelo aparelho deve estar com o fio terra devidamente conectado internamente.
- O aterramento garante a proteção do usuário contra choques elétricos através das partes metálicas do aparelho.
- Não seguir estas instruções pode trazer risco de vida, incêndio ou choque elétrico.

IMPORTANTE

Risco de Choque Elétrico!

Não desmonte o aparelho. A desmontagem somente poderá ser realizada por técnico habilitado e autorizado, devido aos componentes elétricos que ficarão expostos durante a operação de desmontagem, testes, etc.

Exemplo de cálculo do dimensionamento da rede elétrica:

A seção nominal do cabo (mm^2), até a tomada onde o aparelho será ligado, deverá ser dimensionada em função da capacidade de condução de corrente elétrica - Como referência ver tabela abaixo, obtida da norma NBR 5410.

Por exemplo, para produtos com corrente máxima de 9,0 A; a tabela indica a utilização, para efeito de segurança, de cabos com seção nominal de pelo menos 0,5 mm^2 ; para produtos com corrente máxima de 17,5 A; a tabela indica a utilização, para efeito de segurança, de cabos com seção nominal de pelo menos 1,5 mm^2 .

Tipo de Linha Elétrica (B1)*	
Nº condutores (de cobre) carregados: 2	
Capacidade de condução de corrente (A)	Seção Nominal do cabo (mm^2)
9,0	0,5
17,5	1,5

* Método de referência B1: Condutores isolados ou cabos unipolares em eletroduto de seção circular embutido em alvenaria. (Fonte: Tabela de tipos de linhas elétricas - NBR 5410).

Este aparelho é equipado com cabo de alimentação e deverá ser ligado em uma rede elétrica com aterramento de acordo com a norma **NBR 5410** (instalações elétricas de baixa tensão).

NOTA

O cabo de alimentação com plugue 2P (2 polos) está de acordo como novo padrão NBR 14136.

Consulte sempre um eletricista ou instalador qualificado para que as instruções de aterramento sejam devidamente observadas.

NOTA

No exemplo acima consideramos a utilização de uma tomada exclusiva para o aparelho.

5 - UTILIZANDO O CLIMATIZADOR

5.1 - Pré-utilização

Antes de iniciar a utilização do aparelho abasteça o reservatório de água, isso permite o uso da função umidificar. Para isso siga o procedimento abaixo:

1. A água deve ser adicionada ao climatizador sempre que a função umidificar for utilizada.
2. Para adicionar água puxe o reservatório, localizado na parte inferior traseira do climatizador e abasteça com água. Ao terminar o abastecimento, empurre até travar o reservatório.
3. Para abastecer o aparelho com água, utilize a indicação de mínima e máxima do reservatório frontal (foto 1) ou do reservatório traseiro (foto 2). A indicação frontal auxilia na visualização do nível atual de água.
4. Não coloque água acima da indicação de nível máximo pois poderá ocorrer derramamento durante a movimentação.

Se o nível de água estiver abaixo do mínimo, a função umidificar não funcionará, o aparelho emitirá um bip de alerta e o ícone umidificar "💧" ficará piscando.

Pressione a tecla umidificar "💧" para que o ícone pare de piscar. Para reiniciar a função umidificar, reabasteça o reservatório com água. O climatizador está em condições de ser colocado em funcionamento.

Caso o reservatório não esteja bem encaixado, a função umidificar não irá funcionar. Remova e encaixe novamente.

IMPORTANTE

Abra as aletas antes de ligar o produto.

NOTA

Caso o climatizador seja inclinado durante a utilização e vazar água, desconecte-o da tomada imediatamente. Retire o reservatório, remova toda água e deixe o aparelho secar por 24 horas antes de usá-lo de novo.

NOTA

O aparelho só poderá ser ligado sem água quando a função umidificar não for utilizada.



NOTA

Utilize água sem nenhum aditivo no reservatório. Não é recomendado nenhuma mistura na água, como por exemplo líquidos aromatizadores e outros semelhantes.



É possível utilizar as caixas de gel para a função umidificar. Para isso coloque no congelador a(s) caixa(s) de gel por no mínimo 2 horas. Após o período de congelamento, insira a(s) caixa(s) de gel no local indicado - figura 2.

NOTA

As caixas de gel após congeladas potencializam a sensação de refrescância.



5.2 - Utilizando o Painel de Controle

Para saber qual a forma adequada de utilização do seu climatizador é preciso conhecer bem o painel de controle:

1. Ligar/Desligar - Pressione a tecla para iniciar o funcionamento e pressione-a novamente para colocar o aparelho em modo Standby.
2. Timer - Pressione a tecla para programar quantas horas o climatizador ficará ligado de acordo com a Tabela 1 ao lado.
3. Modo - Pressione a tecla para escolher o modo de operação do climatizador, conforme a Tabela 2 ao lado.
4. Receptor de sinais infravermelhos
5. Velocidade - Pressione a tecla uma vez para velocidade Média . Pressione a tecla mais uma vez para velocidade Alta . Por padrão a velocidade inicial ao pressionar a tecla é última velocidade utilizada.
6. Oscilar - Pressione a tecla para iniciar a oscilação do fluxo de ar no seu climatizador . As aletas verticais se movimentam, direcionando alternadamente o ar para a direita e para a esquerda. Para cancelar a função pressione a tecla novamente.
7. Umidificar - Pressione a tecla para selecionar o modo umidificar. O indicador da função umidificação acende no painel . Para desligar a função umidificar, pressione a tecla novamente.



Tabela 1

Pressione :	Tempo Ligado:	Acende no Painel
1 Veze	1 Hora	1h
2 Veze	2 Horas	2h
3 Veze	3 Horas	1h e 2h
4 Veze	4 Horas	4h
5 Veze	5 Horas	1h e 4h
6 Veze	6 Horas	2h e 4h
7 Veze	7 Horas	1h, 2h e 4h
8 Veze	Desliga	Apagado

Tabela 2

Pressione :	Modo de Operação:	
1 Veze	Natural	
2 Veze	Dormir	
3 Veze	Normal	

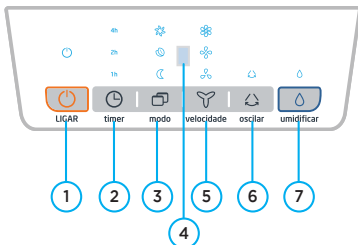
5.3 - Controle Remoto

1. O controle remoto pode enviar sinal de comando ao aparelho até uma distância de 3 metros quando apontado para o receptor de sinal (indicado pela seta na foto 1 ao lado) e desde que não haja nenhuma interferência de móveis ou outro obstáculo entre o controle e o climatizador.
2. Quando a bateria estiver fraca, a distância poderá ser menor. Dessa forma, adquira uma bateria modelo CR2032 de 3V, com 20 mm de diâmetro e 3 mm de espessura.
3. Para substituição da bateria veja as instruções na parte traseira do controle remoto e na sequência de fotos 2, 3 e 4 ao lado.
4. Descarte a bateria sem carga em um local adequado.



Cuidados que devem ser levados em consideração no manuseio do seu controle remoto.

- Certifique-se de que não há obstáculos (como cortinas e portas) entre o controle remoto e o receptor, pois se houver não será possível programar o aparelho.
- Tenha cuidado para não derrubar o controle remoto, a queda poderá danificá-lo.
- Mantenha o controle remoto distante de líquidos.
- Proteja o controle remoto de altas temperaturas e exposição ao sol.
- Se o receptor do sinal infravermelho na unidade interna for exposto diretamente à luz do sol, o climatizador poderá não funcionar corretamente. Utilize cortinas nas janelas para proteger o receptor.
- Se outros aparelhos estiverem causando interferência no funcionamento do controle remoto, troque de lugar.



IMPORTANTE

Quando for necessária a substituição, não utilize bateria velha ou diferente da especificada, pois poderá prejudicar o funcionamento do controle remoto.

5.4 - Utilizando o Controle Remoto

Para saber qual a forma adequada de utilização do seu climatizador é preciso conhecer bem o controle remoto:

1. Ligar/Desligar - Pressione a tecla para iniciar o funcionamento. Pressione-a novamente para colocar o aparelho em modo Standby.
2. Velocidade - Pressione a tecla uma vez para velocidade Média . Pressione a tecla mais uma vez para velocidade Alta . Por padrão a velocidade inicial ao pressionar a tecla é a última velocidade utilizada.
3. Umidificar - Pressione a tecla para selecionar o modo umidificar. O indicador da função umidificação acende no painel . Para desligar a função umidificar, pressione a tecla novamente.
4. Oscilar - Pressione a tecla para iniciar a oscilação do fluxo de ar . As aletas verticais se movimentam, direcionando alternadamente o ar para a direita e para a esquerda. Para cancelar a função pressione a tecla novamente.
5. Modo - Pressione a tecla para escolher o modo de operação do climatizador, conforme a Tabela 1 ao lado.
6. Timer - Pressione a tecla para programar quantas horas o climatizador ficará ligado de acordo com a Tabela 2 ao lado.

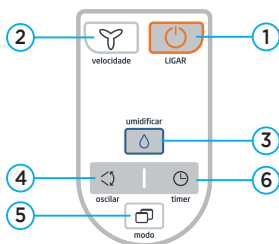

Pressione :	Modo de Operação:	
1 Vez	Natural	
2 Vezes	Dormir	
3 Vezes	Normal	

Natural: O climatizador funciona de forma a simular uma brisa natural e agradável no ambiente.

Dormir: O climatizador controla a variação de velocidade de ventilação no ambiente de forma automática.

Normal: O climatizador funciona em ventilação frequente, sem interrupção.

No Modo Dormir e no Modo Natural a velocidade do ventilador varia, podendo em alguns momentos desligar. Isto é normal, para garantir a melhor climatização do ambiente.

Pressione :	Tempo Ligado:	Acende no Painel
1 Vez	1 Hora	1h
2 Vezes	2 Horas	2h
3 Vezes	3 Horas	1h e 2h
4 Vezes	4 Horas	4h
5 Vezes	5 Horas	1h e 4h
6 Vezes	6 Horas	2h e 4h
7 Vezes	7 Horas	1h, 2h e 4h
8 Vezes	Desliga	Apagado

6 - LIMPEZA E MANUTENÇÃO

IMPORTANTE

Retire o plugue da tomada antes de realizar qualquer serviço de manutenção ou limpeza.

6.1 - Limpeza em Geral

Nunca use produtos de limpeza como álcool, querosene, gasolina, thinner, solventes, detergentes, ácidos, vinagres e produtos químicos ou abrasivos para limpar o climatizador. Não utilize palha de aço, pós abrasivos e substâncias corrosivas, pois estes produtos podem causar riscos permanentes ao aparelho.

6.2 - Limpeza dos Filtros

1. Retire a tela de proteção do filtro (a) do aparelho e lave-a em água corrente com detergente neutro, utilizando uma escova macia ou um pano.
2. Em seguida retire o filtro colmeia (b). Antes de lavar remova o filtro do suporte. Lave-o em água corrente com detergente neutro e seque o filtro ao sol antes de reinstalá-lo.
3. Reinstale o filtro e a tela de proteção com cuidado.
4. Não utilize escovas com cerdas grossas para a lavagem do filtro e da tela, estas podem danificá-los e até diminuir a eficiência dos mesmos.
5. Caso o filtro esteja muito deteriorado ou rasgado, entre em contato com nosso SAC e saiba como obter filtros novos.

NOTAS

- Após um longo período de utilização do climatizador, o filtro colmeia e a tela de proteção do filtro podem acumular alguma sujeira, o que pode afetar o fluxo de ar e a eficiência da remoção de poeira. Por isso, é recomendada a limpeza a cada 15 dias.
- Se o aparelho estiver sendo utilizado em um local com muito pó, faça a limpeza com mais frequência.

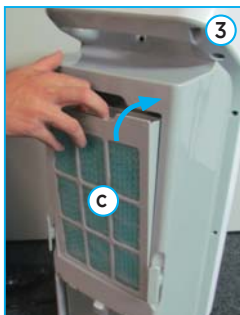
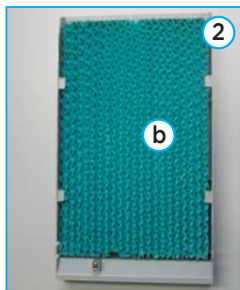
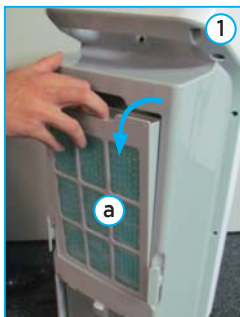

6.3 - Limpeza do Reservatório de Água

É importante realizar periodicamente a limpeza do reservatório de água, pois é comum que caia um pouco de água no interior do aparelho. Devido ao possível acúmulo de pó em conjunto com os resíduos de água pode haver a formação de sujeira no interior do climatizador.

1. Retire o reservatório de água puxando-o com cuidado para não derrubar a água no climatizador.
2. Antes que o reservatório saia totalmente, levante-o suavemente para liberar a trava localizada acima do reservatório.
3. Use apenas um pano úmido com detergente neutro para a limpeza. O mesmo tipo de pano pode ser utilizado na limpeza do interior do aparelho.
4. Enxágue com água corrente, seque e reinstale o reservatório.
5. Se o reservatório de água mostrar sinais de calcificação, remova a calcificação usando um agente descalcificante comercial.



6.4 - Cuidados na Limpeza e Manutenção

São cuidados necessários ao realizar a limpeza e manutenção do seu climatizador.

1. Sempre que for realizar uma limpeza no aparelho desligue-o.
2. O climatizador não entra em funcionamento caso não tenha sido instalado filtro colmeia ou se o mesmo estiver desencaixado.
3. Após realizar a limpeza do filtro colmeia deixe por algumas horas o climatizador em funcionamento apenas no modo ventilação para secar os resíduos remanescentes da limpeza.
4. Caso o aparelho seja inclinado durante a limpeza e vazar água, retire o reservatório, remova toda água e deixe o aparelho secar por 24 horas antes de ligá-lo novamente.

IMPORTANTE

Retire o plugue da tomada antes de realizar qualquer serviço de manutenção ou limpeza.

NOTA

Limpe a parte externa do climatizador com um pano úmido e sabão neutro. Em seguida seque-o. Não utilize álcool nem outros produtos corrosivos.

IMPORTANTE

A limpeza dos defletores de ar (aletas) deverá ser efetuada sempre com o aparelho desligado.

7 - SOLUÇÕES DE PROBLEMAS

PROBLEMA	CAUSA	SOLUÇÃO
Climatizador não funciona (não liga)	O cabo de alimentação não está conectado na tomada ou está frouxo.	Certifique-se de que o cabo elétrico está devidamente conectado na tomada.
	Tomada com mau contato.	Corrija o defeito na tomada.
	O disjuntor está desligado ou falta energia elétrica.	Ligue o disjuntor ou aguarde o retorno da energia elétrica.
	A tecla Ligar no painel de controle não foi pressionada.	Pressione a tecla Ligar no painel de controle.
Não está removendo a poeira	O filtro colmeia e/ou a proteção do filtro não foram instalados corretamente.	Reinstale o filtro colmeia e a proteção do filtro seguindo as instruções indicadas neste manual.
	A proteção do filtro está suja, afetando o fluxo de ar.	Remova e limpe a proteção do filtro.
A função umidificar não funciona	As entradas de ar estão bloqueadas por algum objeto.	Retire o objeto das entradas de ar.
	O reservatório foi encaixado de maneira inadequada.	Encaixe novamente o reservatório seguindo as instruções indicadas neste manual.
Vazamento de água	Não há água o suficiente no reservatório de água.	Reabasteça a água, atentando para que o limite estabelecido no interior do reservatório seja respeitado.
	Vazamento de água após a movimentação do aparelho.	Não movimente o aparelho quando o reservatório conter qualquer volume de água. Siga as instruções de limpeza indicadas neste manual em caso de vazamento de água no interior do aparelho.
	Está escorrendo água.	Verifique se o reservatório está corretamente encaixado. Caso contrário, encaixe-o corretamente.
	Ao retirar o reservatório de água, vazou um pouco de água para fora do aparelho.	Caso a função umidificar esteja ativada, é necessário que o aparelho permaneça ligado por pelo menos 10 minutos para a secagem do filtro antes de retirar o reservatório.
	Apareceu água dentro do aparelho, no local onde o reservatório de água é instalado.	Algumas vezes, ao retirar o reservatório de água, a bomba poderá retornar a água que está no sistema de umidificação para dentro do aparelho. Isto é normal na manutenção do aparelho. Seque previamente o local onde o reservatório de água é instalado.

Certificado de Garantia

O Climatizador de Ar Midea é garantido contra defeitos de fabricação, pelo prazo de 12 (doze) meses contados a partir da emissão da Nota Fiscal ao Consumidor. Dentro do período de garantia estão compreendidos 03 (três) meses de garantia legal e 09 (nove) meses de garantia especial, concedida pela Midea.

As garantias legal e/ou especial compreendem a substituição de peças e mão de obra necessárias para o reparo de defeitos devidamente constatados, pelo fabricante ou pela Assistência Técnica Autorizada Midea como sendo de fabricação.

A fabricante não concede qualquer forma e/ou tipo de garantia para produtos desacompanhados de Nota Fiscal de venda ao consumidor, ou produtos cuja Nota Fiscal esteja preenchida incorretamente.

As garantias ficarão automaticamente inválidas se:

- Na utilização do produto não forem observadas as instruções e recomendações contidas no Manual do Usuário;
- Na instalação do produto não forem observadas as especificações e recomendações do Manual do Usuário quanto às condições de instalação do produto, tais como, nivelamento do produto, adequação do local para instalação, tensão elétrica compatível com o produto etc;
- Constatada corrosão provocada por riscos, deformações ou similares decorrentes da má utilização do produto, bem como eventos consequentes da aplicação de produtos químicos, abrasivos ou similares que danifiquem a qualidade ou material componente;
- O produto for avariado, inadequadamente utilizado ou ainda sofrer alterações, modificações ou consertos feitos por pessoas ou empresas não autorizadas pela MIDEA;
- O defeito for causado por acidente ou má utilização do produto pelo consumidor;
- Houver sinais de violação do produto, remoção e/ou adulteração do número de série ou da etiqueta de identificação do produto.

As garantias não cobrem:

- Despesas com a instalação do produto;
- Transporte do produto até o local da instalação;
- Despesas decorrentes e consequentes de instalação de peças e acessórios, mesmo que comercializados pela Midea;
- Despesas com mão de obra, matérias, peças e adaptações necessárias à preparação do local para instalação do produto, ou seja: rede elétrica, de gás e hidráulica, alvenaria, aterramento, bem como suas adaptações;
- Falhas no funcionamento do produto decorrentes de insuficiência, interrupções, problemas ou falta de fornecimento de energia elétrica, serviços e/ou despesas de manutenção e/ou limpeza do produto;

Certificado de Garantia

As garantias não cobrem (continuação):

- Falhas no funcionamento normal do produto decorrentes de falta de limpeza e excesso de resíduos, ou ainda, decorrentes da existência de objetos em seu interior estranhos ao seu funcionamento e finalidade de utilização;
- Produtos ou peças que tenham sido danificados em consequência de remoção, manuseio, quedas ou atos decorrentes da natureza;
- Despesas por procedimentos de inspeção e diagnóstico, incluindo a taxa de visita do técnico, que determinem que a falha no produto foi causada por motivo não coberto por esta garantia;
- Deslocamento para atendimentos de produtos instalados fora do município sede da assistência autorizada, a qual poderá cobrar taxa de locomoção do técnico, previamente aprovada pelo consumidor;
- Peças sujeitas ao desgaste natural, descartáveis ou consumíveis, peças móveis ou removíveis em uso normal, tais como, lâmpadas, filtros, botões de comando, puxadores, bem como, a mão de obra utilizada na aplicação dessas peças e as consequências advindas dessas ocorrências;
- Danos causados por movimentação incorreta e avarias de transporte.

Condições Gerais:

A Midea reserva-se o direito de alterar características gerais, técnicas e estéticas de seus produtos, sem aviso prévio. Este termo de garantia é válido para produtos vendidos e instalados no território brasileiro.

Para a sua tranquilidade, preserve e mantenha o Manual do Usuário com este Termo de Garantia, Nota Fiscal de Compra e Comprovante de Entrega do produto em local seguro e de fácil acesso.

ESTA GARANTIA É VALIDA APENAS EM TERRITÓRIO BRASILEIRO



SPRINGER CARRIER LTDA

Rua Berto Círio, 521
Bairro São Luis - Canoas - RS
CEP: 92.420-030
CNPJ: 10.948.651/0001-61



Líder mundial em vendas
de ar-condicionado,
climatizadores e
ventiladores.*



Líder mundial em
produção de
eletrodomésticos
da linha branca.**



Rede autorizada
em todo Brasil.

* Euromonitor International Limited; Consumer Appliances 18ed., de acordo com a definição de Air Treatment, produção em volume de unidades, dados 2017.

** Euromonitor International Limited; Consumer Appliances 18ed., de acordo com a definição de Major Appliances, produção em volume de unidades, dados 2017.